

CHECK OUTS

- CHECK OUT ESTATICO
- CHECK OUT CON BANDA
- BASE TUBULAR
- BASE PEDESTAL

CHECK OUT ESTATICO BASE PEDESTAL TIPO PAGO FRONTAL

OFICINAS VENTAS Y SALA DE EXHIBICION

Av. Eugenio Garza Sada # 1367
Col. Caracol, Monterrey N.L. CP 64810
Tels. 01(81)8352-17-11 / 01(81)8352-02-00
Lada sin costo 01800-237-26-11



RACK PORTABOLSAS OPCIONAL MOD. RPB151011



PUERTA TIPO TROMBON

Nota: Al realizar su Pedido, favor de indicar el modelo, Color y el tipo del scanner que va a utilizar su check out, para realizar los ajustes necesarios a su mueble.

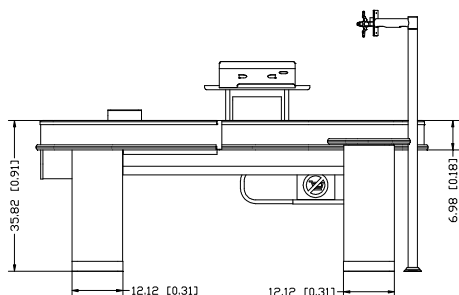
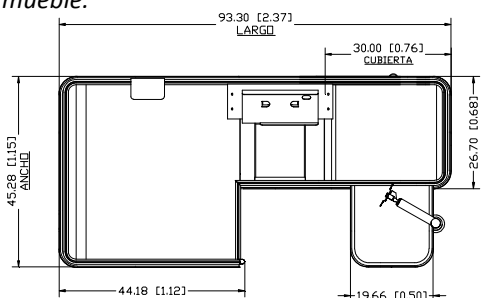

FI CHECKOUT IZQUIERDO

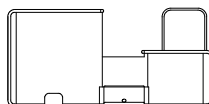

FD CHECKOUT DERECHO

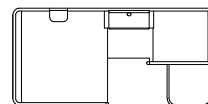

CHECK OUT ESTATICO CON BASE PEDESTAL

| MODELO | LARGO | | ANCHO | | CUBIERTA | |
|----------|-------|-------|-------|-------|----------|-------|
| | CMS. | PULG. | CMS. | PULG. | CMS. | PULG. |
| A23700BP | 237 | 93 | 115 | 45 | 76 | 30 |
| A28300BP | 283 | 111 | 115 | 45 | 122 | 48 |

CARACTERISTICAS

- Estructura de perfil tubular y forrados en lamina cold Roll, con acabado en recubrimiento epoxi poliéster.
- Cubierta de acero Inoxidable.
- Base de Pedestal de lamina Cold Rooll, con zoclo de PVC.
- Defensas laterales y frontales, de plástico Bumper de alta resistencia.
- Porta teclado, porta bolsas y repisa para firmas, fabricados de lamina con acabado en epóxico.
- Puerta tipo Trombón abatible con extensión telescópica y acabado epoxico.
- Gaveta para CPU y porta bolsas fabricado en lamina y acabado en recubrimiento epoxico.
- 4 Apagadores para señalización de farolas.

CHECK OUT ESTATICO BASE PEDESTAL TIPO PAGO DIAGONAL

OFICINAS VENTAS Y SALA DE EXHIBICION

Av. Eugenio Garza Sada # 1367
Col. Caracol, Monterrey N.L. CP 64810
Tels. 01(81)8352-17-11 / 01(81)8352-02-00
Lada sin costo 01800-237-26-11



RACK PORTABOLSAS
OPCIONAL
MOD. RPB151011



PUERTA TIPO TROMBON

Nota: Al realizar su Pedido, favor de indicar el modelo, Color y el tipo del scanner que va a utilizar su check out, para realizar los ajustes necesarios a su mueble.



FI CHECKOUT
IZQUIERDO

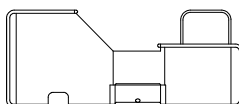

FD CHECKOUT
DERECHO

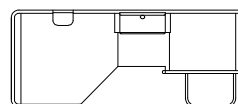

CHECK OUT DIAGONAL CON BASE PEDESTAL

| MODELO | LARGO | | ANCHO | | CUBIERTA | |
|-----------|-------|-------|-------|-------|----------|-------|
| | CMS. | PULG. | CMS. | PULG. | CMS. | PULG. |
| AD23700BP | 237 | 93 | 100 | 39 | 76 | 30 |
| AD28300BP | 283 | 111 | 100 | 39 | 122 | 48 |

CARACTERISTICAS

- Estructura de perfil tubular y forrados en lamina cold Roll, con acabado en recubrimiento epoxi poliéster.
- Cubierta de acero Inoxidable.
- Base de Pedestal de lamina Cold Rool, con zoclo de PVC.
- Defensas laterales y frontales, de plástico Bumper de alta resistencia.
- Porta teclado, porta bolsas y repisa para firmas, fabricados de lámina con acabado en epóxico.
- Puerta tipo Trombón abatible con extensión telescópica y acabado epoxico.
- Gaveta para CPU y porta bolsas fabricado en lamina y acabado en recubrimiento epoxico.
- 4 Apagadores para señalización de farolas.

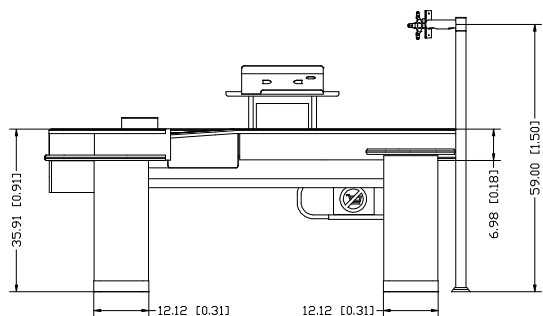
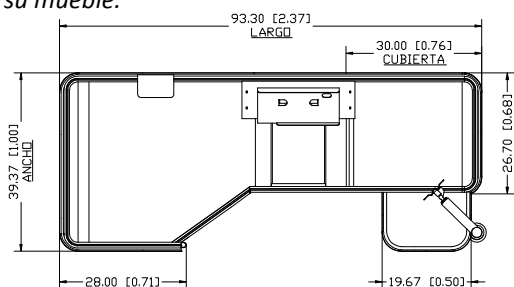

CHECK OUT ESTATICO BASE PEDESTAL TIPO DEPOSITO RECTO

OFICINAS VENTAS Y SALA DE EXHIBICION

Av. Eugenio Garza Sada # 1367

Col. Caracol, Monterrey N.L. CP 64810

Tels. 01(81)8352-17-11 / 01(81)8352-02-00

Lada sin costo 01800-237-26-11



RACK PORTABOLSAS OPCIONAL MOD. RPB151011



PUERTA TIPO TROMBON

Nota: Al realizar su Pedido, favor de indicar el modelo, Color y el tipo del scanner que va a utilizar su check out, para realizar los ajustes necesarios a su mueble.



FD CHECKOUT DERECHO

FI CHECKOUT IZQUIERDO

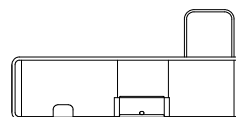
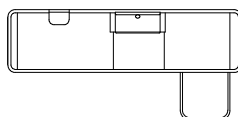

CHECK OUT DEPOSITO RECTO CON BASE PEDESTAL

| MODELO | LARGO | | ANCHO | | CUBIERTA | |
|-----------|-------|-------|-------|-------|----------|-------|
| | CMS. | PULG. | CMS. | PULG. | CMS. | PULG. |
| AR14200BP | 142 | 56 | 115 | 45 | 76 | 30 |
| AR18000BP | 180 | 71 | 115 | 45 | 122 | 48 |

CARACTERISTICAS

- Estructura de perfil tubular y forrados en lamina cold Roll, con acabado en recubrimiento epoxi poliéster.
- Cubierta de acero Inoxidable.
- Base de Pedestal de lamina Cold Rool, con zoclo de PVC.
- Defensas laterales y frontales, de plástico Bumper de alta resistencia.
- Porta teclado, porta bolsas y repisa para firmas, fabricados de lámina con acabado en epóxico.
- Puerta tipo Trombón abatible con extensión telescópica y acabado epoxico.
- Gaveta para CPU y porta bolsas fabricado en lamina y acabado en recubrimiento epoxico.
- 4 Apagadores para señalización de farolas.

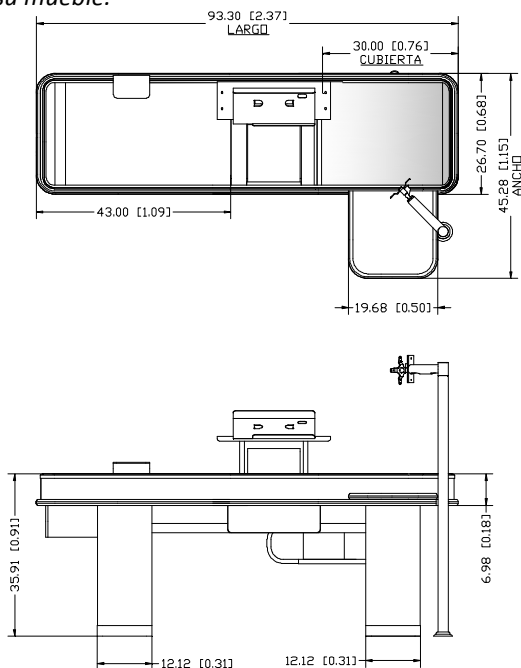

CHECK OUT ESTATICO BASE TUBULAR TIPO PAGO FRONTAL

OFICINAS VENTAS Y SALA DE EXHIBICION

Av. Eugenio Garza Sada # 1367
Col. Caracol, Monterrey N.L. CP 64810
Tels. 01(81)8352-47-11 / 01(81)8352-02-00
Lada sin costo 01800-237-26-11



RACK PORTABOLSAS
OPCIONAL
MOD. RPB151011



PUERTA TIPO TROMBON

Nota: Al realizar su Pedido, favor de indicar el modelo, Color y el tipo del scanner que va a utilizar su check out, para realizar los ajustes necesarios a su mueble.

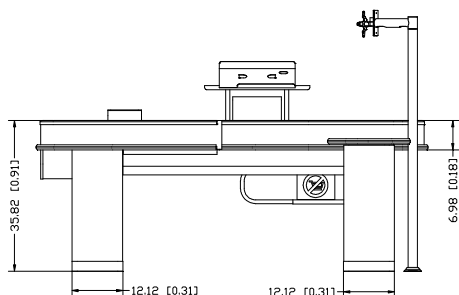
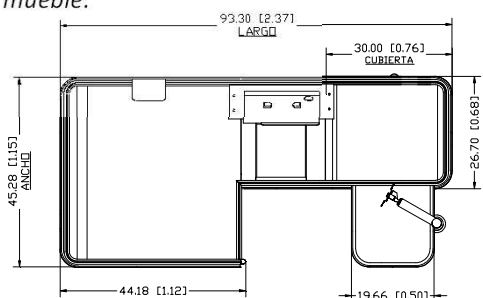

FI CHECKOUT
IZQUIERDO

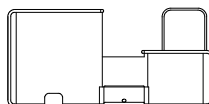

FD CHECKOUT
DERECHO

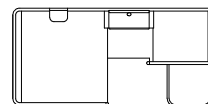

CHECK OUT ESTATICO CON BASE TUBULAR

| MODELO | LARGO | | ANCHO | | CUBIERTA | |
|----------|-------|-------|-------|-------|----------|-------|
| | CMS. | PULG. | CMS. | PULG. | CMS. | PULG. |
| A23700BT | 237 | 93 | 115 | 45 | 76 | 30 |
| A28300BT | 283 | 111 | 115 | 45 | 122 | 48 |

CARACTERISTICAS

- Estructura de perfil tubular y forrados en lamina cold Roll, con acabado en recubrimiento epoxi poliéster.
- Cubierta de acero Inoxidable.
- Base de Tubular 4" de diametro, con zoclo de PVC.
- Defensas laterales y frontales, de plástico Bumper de alta resistencia.
- Porta teclado, porta bolsas y repisa para firmas, fabricados de lamina con acabado en epóxico.
- Puerta tipo Trombón abatible con extensión telescópica y acabado epoxico.
- Gaveta para CPU y porta bolsas fabricado en lamina y acabado en recubrimiento epoxico.
- 4 Apagadores para señalización de farolas.

CHECK OUT ESTATICO BASE TUBULAR TIPO PAGO DIAGONAL

OFICINAS VENTAS Y SALA DE EXHIBICION

Av. Eugenio Garza Sada # 1367
Col. Caracol, Monterrey N.L. CP 64810
Tels. 01(81)8352-47-11 / 01(81)8352-02-00
Lada sin costo 01800-237-26-11



RACK PORTABOLSAS
OPCIONAL
MOD. RPB151011



PUERTA TIPO TROMBON



Nota: Al realizar su Pedido, favor de indicar el modelo, Color y el tipo del scanner que va a utilizar su check out, para realizar los ajustes necesarios a su mueble.

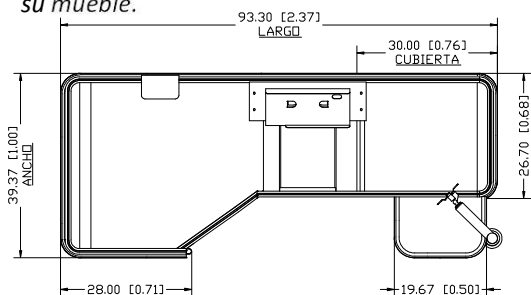

FI CHECKOUT IZQUIERDO

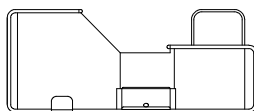

FD CHECKOUT DERECHO

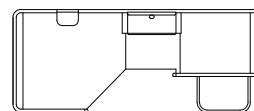

CHECK OUT DIAGONAL CON BASE TUBULAR

| MODELO | LARGO | | ANCHO | | CUBIERTA | |
|-----------|-------|-------|-------|-------|----------|-------|
| | CMS. | PULG. | CMS. | PULG. | CMS. | PULG. |
| AD23700BT | 237 | 93 | 100 | 39 | 76 | 30 |
| AD28300BT | 283 | 111 | 100 | 39 | 122 | 48 |

CARACTERISTICAS

- Estructura de perfil tubular y forrados en lamina cold Roll, con acabado en recubrimiento epoxi poliéster.
- Cubierta de acero Inoxidable.
- Base de Tubular 4" de diámetro, con zoclo de PVC.
- Defensas laterales y frontales, de plástico Bumper de alta resistencia.
- Porta teclado, porta bolsas y repisa para firmas, fabricados de lámina con acabado en epóxico.
- Puerta tipo Trombón abatible con extensión telescópica y acabado epoxico.
- Gaveta para CPU y porta bolsas fabricado en lamina y acabado en recubrimiento epoxico.
- 4 Apagadores para señalización de farolas.



Equipos para Comercio
www.atlaseqc.com

CHECK OUT ESTATICO BASE TUBULAR TIPO DEPOSITO RECTO

OFICINAS VENTAS Y SALA DE EXHIBICION
Av. Eugenio Garza Sada # 1367
Col. Caracol, Monterrey N.L. CP 64810
Tels. 01(81)8352 47 11 / 01(81)8352 02 00
Lada sin costo 01800-237-26-11



RACK PORTABOLSAS OPCIONAL MOD. RPB151011



PUERTA TIPO TROMBON

Nota: Al realizar su Pedido, favor de indicar el modelo, Color y el tipo del scanner que va a utilizar su check out, para realizar los ajustes necesarios a su mueble.

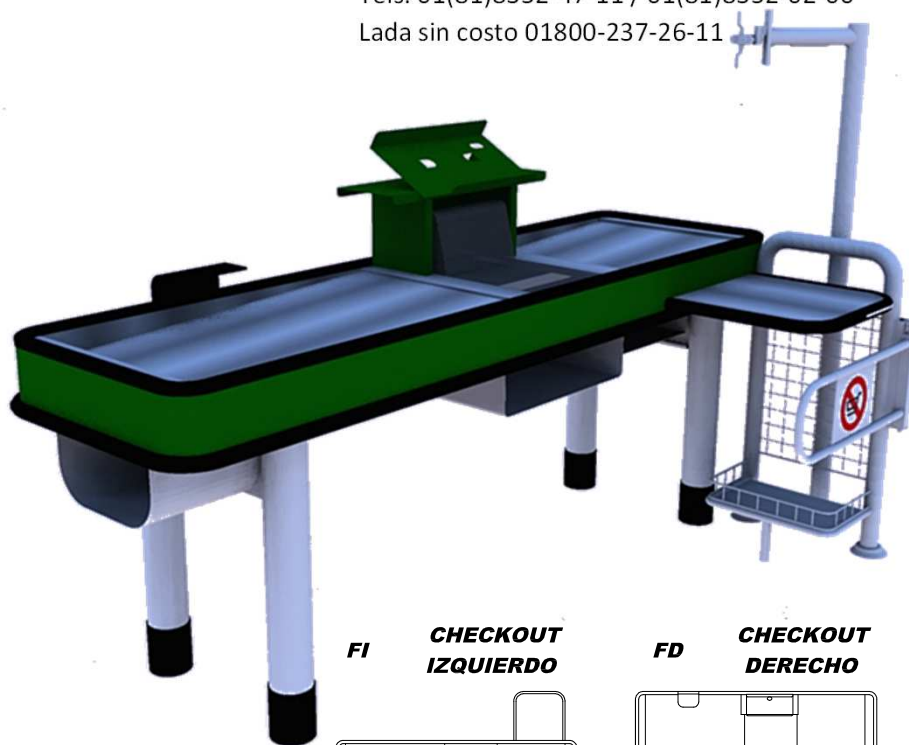

FI CHECKOUT IZQUIERDO

FD CHECKOUT DERECHO

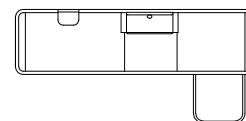
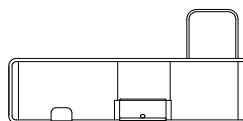

CHECK OUT DEPOSITO RECTO CON BASE TUBULAR

| MODELO | LARGO | | ANCHO | | CUBIERTA | |
|-----------|-------|-------|-------|-------|----------|-------|
| | CMS. | PULG. | CMS. | PULG. | CMS. | PULG. |
| AR14200BT | 142 | 56 | 115 | 45 | 50 | 20 |
| AR18000BT | 180 | 71 | 115 | 45 | 76 | 30 |
| AR23700BT | 237 | 93 | 115 | 45 | 76 | 30 |
| AR28300BT | 283 | 111 | 115 | 45 | 122 | 48 |

CARACTERISTICAS

- Estructura de perfil tubular y forrados en lamina cold Roll, con acabado en recubrimiento epoxi poliéster.
- Cubierta de acero Inoxidable.
- Base de Tubular de 4" de diámetro, con zoclo de PVC.
- Defensas laterales y frontales, de plástico Bumper de alta resistencia.
- Porta teclado, porta bolsas y repisa para firmas, fabricados de lámina con acabado en epóxico.
- Puerta tipo Trombón abatible con extensión telescópica y acabado epoxico.
- Gaveta para CPU y porta bolsas fabricado en lamina y acabado en recubrimiento epoxico.
- 4 Apagadores para señalización de farolas.

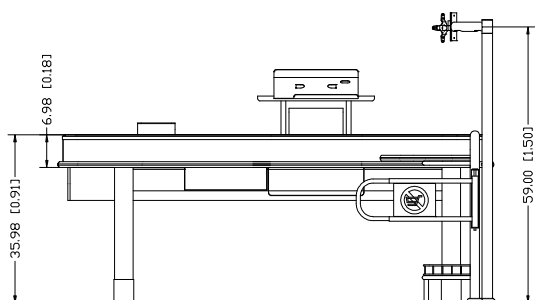
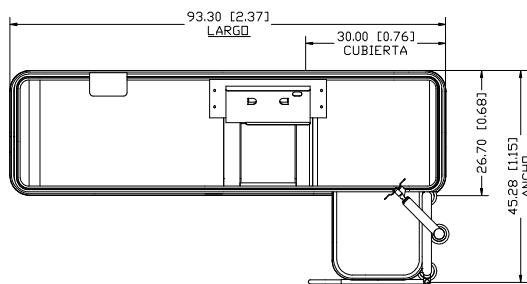



Equipos para Comercio
www.atlaseqc.com

CHECK OUT CON BANDA BASE PEDESTAL TIPO PAGO FRONTAL

OFICINAS VENTAS Y SALA DE EXHIBICION
Av. Eugenio Garza Sada # 1367
Col. Caracol, Monterrey N.L. CP 64810
Tels. 01(81)8352-47-11 / 01(81)8352-02-00
Lada sin costo 01800-237-26-11



RACK PORTABOLSAS OPCIONAL MOD. RPB151011



PUERTA TIPO TROMBON

Nota: Al realizar su Pedido, favor de indicar el modelo, Color y el tipo del scanner que va a utilizar su check out, para realizar los ajustes necesarios a su mueble.

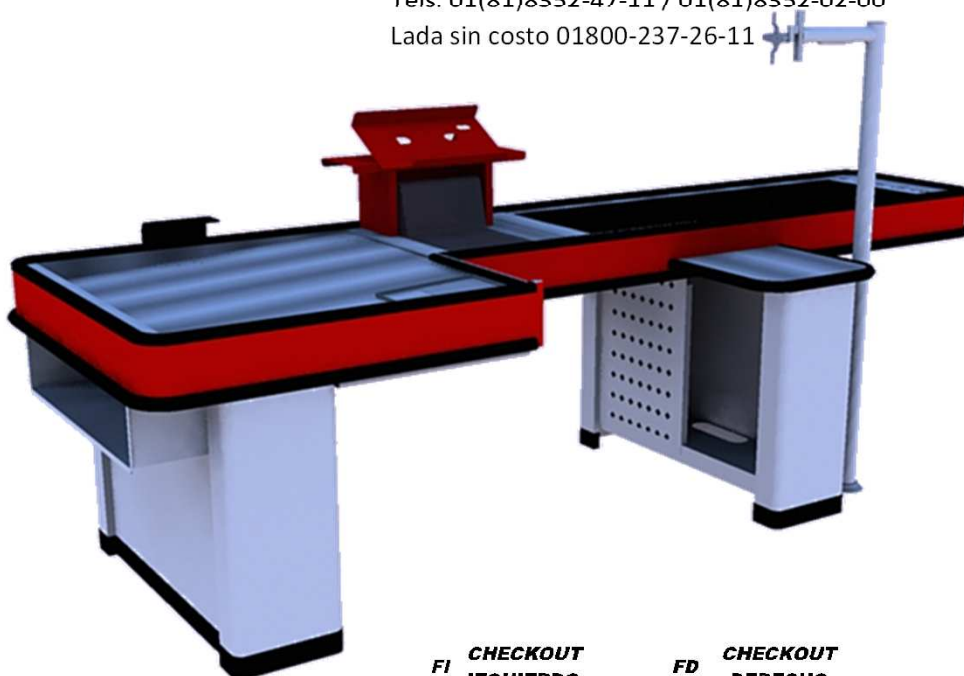

FI CHECKOUT IZQUIERDO

FD CHECKOUT DERECHO

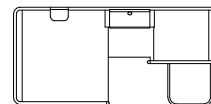
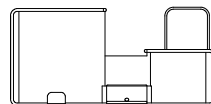

CHECK OUT CON BANDA BASE PEDESTAL

| MODELO | LARGO | | ANCHO | | CON BANDA | |
|----------|-------|-------|-------|-------|-----------|-------|
| | CMS. | PULG. | CMS. | PULG. | CMS. | PULG. |
| A23701BP | 237 | 93 | 115 | 45 | 76 | 30 |
| A28301BP | 283 | 111 | 115 | 45 | 122 | 48 |
| A31301BP | 313 | 123 | 115 | 45 | 152 | 60 |
| A34401BP | 344 | 135 | 115 | 45 | 183 | 72 |
| A37401BP | 374 | 147 | 115 | 45 | 214 | 84 |

CARACTERISTICAS

- Estructura de perfil tubular y forrados en lamina cold Roll, con acabado en recubrimiento epoxi poliéster.
- Cubierta de acero Inoxidable.
- Base de Pedestal de lamina Cold Rool, con zoclo de PVC.
- Defensas laterales y frontales, de plástico Bumper de alta resistencia.
- Porta teclado, porta bolsas y repisa para firmas, fabricados de lámina con acabado en epóxico.
- Puerta tipo Trombón abatible con extensión telescópica y acabado epoxico.
- Gaveta para CPU y porta bolsas fabricado en lamina y acabado en recubrimiento epoxico.
- 4 Apagadores para señalización de farolas.

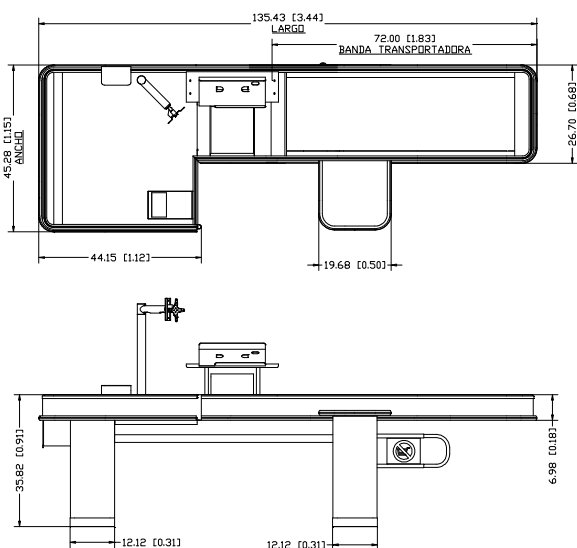

CHECK OUT CON BANDA BASE PEDESTAL TIPO PAGO DIAGONAL

OFICINAS VENTAS Y SALA DE EXHIBICION

Av. Eugenio Garza Sada # 1367
Col. Caracol, Monterrey N.L. CP 64810
Tels. 01(81)8352-47-11 / 01(81)8352-02-00
Lada sin costo 01800-237-26-11



RACK PORTABOLSAS
OPCIONAL
MOD. RPB151011



PUERTA TIPO TROMBON

Nota: Al realizar su Pedido, favor de indicar el modelo, Color y el tipo del scanner que va a utilizar su check out, para realizar los ajustes necesarios a su mueble.



FI CHECKOUT
IZQUIERDO

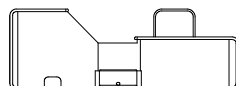

FD CHECKOUT
DERECHO

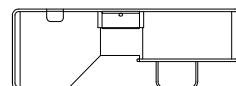

CHECK OUT DIAGONAL CON BASE PEDESTAL

| MODELO | LARGO | | ANCHO | | CON BANDA | |
|-----------|-------|-------|-------|-------|-----------|-------|
| | CMS. | PULG. | CMS. | PULG. | CMS. | PULG. |
| AD28301BP | 283 | 111 | 100 | 39 | 122 | 48 |
| AD31301BP | 313 | 123 | 100 | 39 | 152 | 60 |
| AD34401BP | 344 | 135 | 100 | 39 | 183 | 72 |
| AD37401BP | 374 | 147 | 100 | 39 | 214 | 84 |

CARACTERISTICAS

- Estructura de perfil tubular y forrados en lamina cold Roll, con acabado en recubrimiento epoxi poliéster.
- Cubierta de acero Inoxidable.
- Base de Pedestal de lamina Cold Rool, con zoco de PVC.
- Defensas laterales y frontales, de plástico Bumper de alta resistencia.
- Porta teclado, porta bolsas y repisa para firmas, fabricados de lámina con acabado en epóxico.
- Puerta tipo Trombón abatible con extensión telescópica y acabado epoxico.
- Gaveta para CPU y porta bolsas fabricado en lamina y acabado en recubrimiento epoxico.
- 4 Apagadores para señalización de farolas.

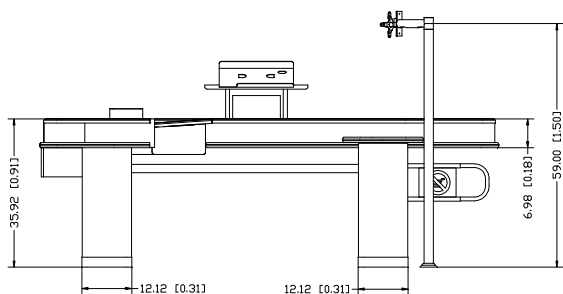
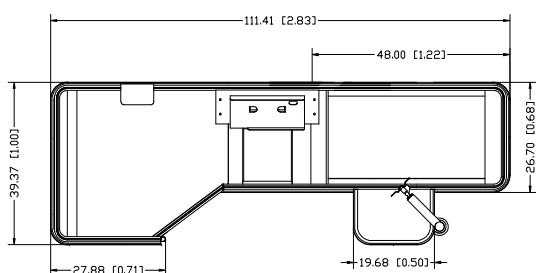

CHECK OUT CON BANDA BASE PEDESTAL TIPO DEPOSITO RECTO

OFICINAS VENTAS Y SALA DE EXHIBICION

Av. Eugenio Garza Sada # 1367
Col. Caracol, Monterrey N.L. CP 64810
Tels. 01(81)8352-17-11 / 01(81)8352-02-00
Lada sin costo 01800-237-26-11



RACK PORTABOLSAS
OPCIONAL
MOD. RPB151011



PUERTA TIPO TROMBON

Nota: Al realizar su Pedido, favor de indicar el modelo, Color y el tipo del scanner que va a utilizar su check out, para realizar los ajustes necesarios a su mueble.

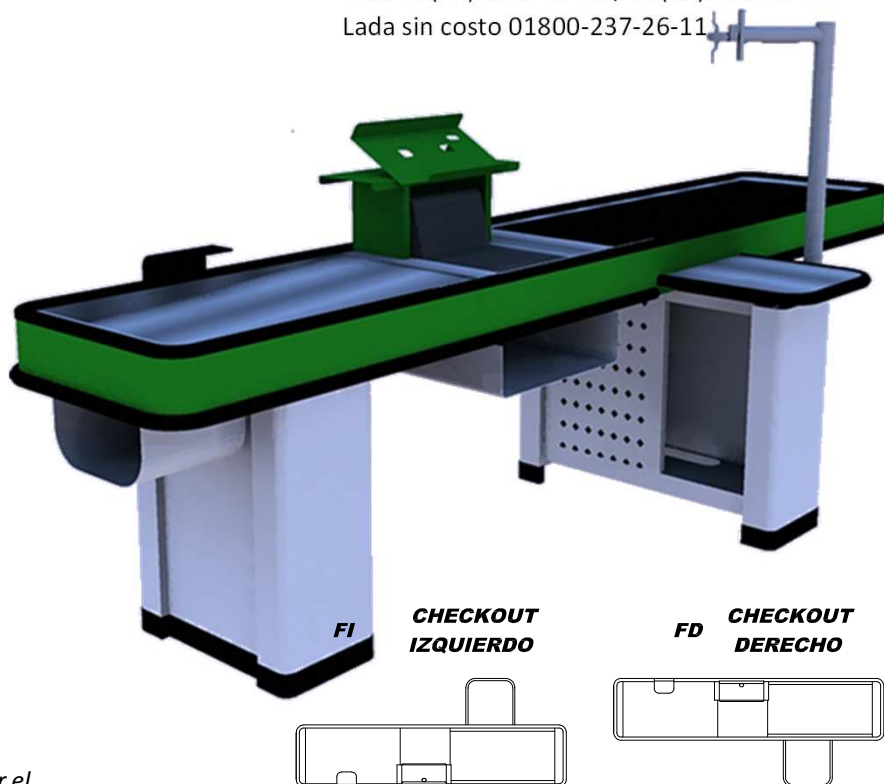

CHECK OUT DEPOSITO RECTO CON BASE PEDESTAL

| MODELO | LARGO | | ANCHO | | CON BANDA | |
|-----------|-------|-------|-------|-------|-----------|-------|
| | CMS. | PULG. | CMS. | PULG. | CMS. | PULG. |
| AR23701BP | 237 | 93 | 115 | 45 | 76 | 30 |
| AR28301BP | 283 | 111 | 115 | 45 | 122 | 48 |
| AR31301BP | 313 | 123 | 115 | 45 | 152 | 60 |
| AR34401BP | 344 | 135 | 115 | 45 | 183 | 72 |
| AR37401BP | 374 | 147 | 115 | 45 | 214 | 84 |

CARACTERISTICAS

- Estructura de perfil tubular y forrados en lamina cold Roll, con acabado en recubrimiento epoxi poliéster.
- Cubierta de acero Inoxidable.
- Base de Pedestal de lamina Cold Rool, con zoclo de PVC.
- Defensas laterales y frontales, de plástico Bumper de alta resistencia.
- Porta teclado, porta bolsas y repisa para firmas, fabricados de lámina con acabado en epóxico.
- Puerta tipo Trombón abatible con extensión telescópica y acabado epoxico.
- Gaveta para CPU y porta bolsas fabricado en lamina y acabado en recubrimiento epoxico.
- 4 Apagadores para señalización de farolas.

